

# enova

## Manual de usuario

**Notebook 14''**  
Intel® Core de 11va generación  
C141EK3-CI3T | C141EK5-CI5T



## Tabla de contenido

Información de seguridad y correcto uso del producto .....	3
No desarme ni abra el producto.....	4
Calor y otras fuentes de calor .....	4
Cargador y cable de alimentación .....	4
Batería.....	4
Pantalla LCD .....	4
Apague en aviones, hospitales y estaciones de servicio .....	4
Certificación e índice SAR .....	5
Certificación de seguridad eléctrica .....	5
Otras consideraciones .....	5
Detalles del producto y sus partes.....	6
Accesorios incluidos .....	8
Configuración y especificaciones del producto .....	9
Guía de instalación y configuración inicial .....	13
Desembalaje y accesorios.....	13
Cargar la batería .....	13
La pantalla principal de Windows 11.....	14
Acceso a Configuración y panel de control .....	15
Uso del panel táctil y configuración .....	15
Acciones con un dedo .....	15
Acciones con tres y cuadro dedos.....	17
Uso del teclado, configuración y funciones especial FN .....	18
Funciones especiales Fn de las teclas F.....	18
Configuración del teclado .....	19
Primer encendido y configuración .....	20
Otras funciones y configuraciones .....	22
Conectarse a una red de internet.....	22
Actualizaciones de Windows .....	23
Seguridad de Windows y Antivirus .....	23
Accesibilidad de Windows.....	24
Salida de video, proyectar y transmitir.....	25
Apagar, reiniciar y suspender .....	26
Comportamiento de la tapa.....	26
Restaurar el dispositivo a valores de fábrica .....	27
Certificado de garantía .....	¡Error! Marcador no definido.

## Información de seguridad y correcto uso del producto

Siga todas las instrucciones y explicaciones de este manual con atención para conocer el acondicionamiento, instalación y correcto uso de este producto antes de su utilización. Mantenga las instrucciones de funcionamiento a mano para su uso posterior.

A pesar de todos los esfuerzos realizados para asegurar la precisión del contenido de este manual, no asumimos ninguna responsabilidad por los errores u omisiones o afirmaciones de ningún tipo en este manual, ya sea que estos errores sean omisiones o declaraciones que resulten de una negligencia, accidentes o cualquier otra causa. Los contenidos de este manual están sujetos a cambios sin previo aviso.

El Manual de usuario es sólo para guiar a los usuarios acerca de las funcionalidades del producto. No es un certificado en tecnología. Algunas funciones y características pueden variar debido a modificaciones en alguno de los componentes de este producto, o debido a errores de impresión.

El desempeño y funcionamiento de este producto no es exclusivo de su diseño. Características y funciones como sistema operativo, software, servicios locales, disposiciones legales y disponibilidad de funciones según la región también impactan y forman parte del funcionamiento de este producto.

Para cualquier servicio de mantenimiento remítase al personal calificado. Póngase en

contacto con su vendedor, punto de venta dónde adquirió este producto y/o servicio de reparación indicado. No existen partes que puedan ser reparadas por el consumidor. No desarme el producto.

Este producto está acompañado con la información necesaria para que usted pueda ponerse en contacto con el fabricante en caso de necesidad. Este manual de usuario también pone a su disposición un certificado de garantía, que lo puede encontrar al final de este documento.

¡Protección del medio ambiente! Nos esforzamos en producir productos en cumplimiento con los estándares mundiales medioambientales. Por favor, consulte con las autoridades locales para conocer cómo desechar de modo apropiado este producto y/o las partes que lo componen.



El símbolo del contenedor tachado indica que el artículo debe eliminarse por separado de la basura doméstica. El artículo se debe entregar para el reciclaje de acuerdo con las regulaciones ambientales locales para la eliminación de desechos. La empresa está comprometida con la prevención de la contaminación, minimizando cualquier impacto adverso en el aire, el agua y la tierra, cumpliendo con los requisitos legales aplicables y con otros que suscriba relacionados con sus aspectos ambientales.

## No desarme ni abra el producto

No desarme ni abra el producto. En su interior no hay partes que puedan ser reparadas por el consumidor final. En caso de fallas, mal funcionamiento, funcionamiento errático o parcial, comuníquese con el área de servicio técnico y/o post venta. Encontrará toda la información al final de este documento junto con la ficha de garantía. Este producto solo debe ser intervenido por servicio técnico o personal técnico calificado.

## Calor y otras fuentes de calor

No someta el producto a calor excesivo, como luz directa solar u otras fuentes de calor. El calor directo y las altas temperaturas afectan al producto a la batería, al procesador y otros componentes. El calor directo afecta a la batería e impacta en su vida útil.

No someta el producto a lugares húmedos y evite el contacto directo con líquidos, como agua o lluvia. El producto no debe estar expuesto a goteo o derrames de agua y no debe colocarse ningún objeto que contenga líquido, encima y/o arriba del producto.

## Cargador y cable de alimentación

No modifique ni altere el cable de alimentación ni la ficha de conexión que acompaña a este producto. Tampoco altere y/o modifique el cable para alargar o acortar su extensión. Proteja el cable de alimentación de modo que no quede expuesto a contacto, salpicaduras y/o goteo con líquidos. Evite que el cable de alimentación quede expuesto a ser pisado, apretado y/o ahorcado. Solo utilice el cargador y cable provisto con este producto. Solo utilice acoplamientos y/o accesorios especificados por el fabricante.

El cable y su ficha fue diseñado en cumplimiento con las normas, leyes y disposiciones IRAM aplicables a Argentina.

## Batería

No apriete, doble, raye o golpee la batería. Puede ser peligroso y ocasionar un incendio. Para evitar riesgos, no tire la batería al fuego. Cuando la batería no pueda ser utilizada, por favor deséchela de acuerdo con las disposiciones legales. No exponga la batería o producto a calor excesivo, como luz solar directa u otras fuentes de calor que eleven la temperatura de este producto o su batería. No intente abrir, desmantelar y/o reparar la batería. Si la batería y/o su cargador funcionan mal, o no funcionan, deje de utilizarlos y remítase a servicio técnico y/o personal calificado. Solo use baterías indicadas por el fabricante.

## Pantalla LCD

La pantalla de este producto NO es táctil. NO está diseñada para usar con los dedos o lápices táctiles. No presione la pantalla ni aplique fuerza sobre la misma. De lo contrario puede provocar rayones, fisuras y roturas que pueden provocar roturas o fallas que afecten al desempeño del producto.

## Apague en aviones, hospitales y estaciones de servicio

Por favor acate las disposiciones y/o regulaciones pertinentes respecto al uso de este producto cuando se encuentra en un avión y/o semejante, hospitales y estaciones de servicio para cargar combustible. Los dispositivos inalámbricos pueden ocasionar interferencias que afecten al funcionamiento de otros equipos y maquinarias que operan en el lugar, y/o ser alterados por las ondas y señales que emite y recibe este producto.

## Certificación e índice SAR

Este producto está diseñado para no exceder los límites de emisiones de ondas de radio recomendados por las normas internacionales. Estas normas incluyen márgenes de seguridad diseñados para asegurar la protección de todas las personas, independientemente de su edad o estado de salud.

## Certificación de seguridad eléctrica

El cargador de este dispositivo fue diseñado y está aprobado y certificado por el Instituto Argentino de Normalización y Certificación IRAM, logrando así cumplir con los estándares de seguridad eléctrica vigentes.

## Otras consideraciones

Este producto ha sido fabricado siguiendo y cumpliendo estrictas normas de fabricación y control que garanticen la seguridad de las personas involucradas y de los consumidores finales. Sin embargo, un funcionamiento erróneo o fallas pueden provocar incidentes. Para garantizar la seguridad, prolongar la vida útil de este producto, y asegurarse de que se pueda obtener el mejor rendimiento, lea detenidamente este manual y cumpla con las instrucciones de seguridad.

Deje de utilizar el producto, apague el equipo de inmediato y/o desconecte el cable de alimentación si detecta que:

- La red y/o instalación eléctrica de su domicilio tiene caídas de tensión, falta de energía o suministro inestable.
- Este producto produce un ruido u olor anormal.
- El cable de alimentación está dañado.
- El producto está dañado, ha sufrido un golpe, caída u otro impacto y se comporta de forma anormal y/o presenta un funcionamiento reducido.
- Ha ingresado líquido adentro de este producto.



No hay partes que puedan ser reparadas por el consumidor. Remítase al personal de servicios calificado. Al final de este documento tiene a disposición el certificado de garantía e información de contacto del fabricante para coordinar la mantención y/o reparación de este producto con personal calificado.



Las imágenes son solo ilustrativas – de referencia. No representan fielmente el diseño del producto ni sus características. Las imágenes tienen la única finalidad de acompañar y guiar al usuario para hacer uso de este producto y de las funciones disponibles.

## Detalles del producto y sus partes

Reconozca todas las partes importantes de su producto para comenzar a utilizarlo apropiadamente.

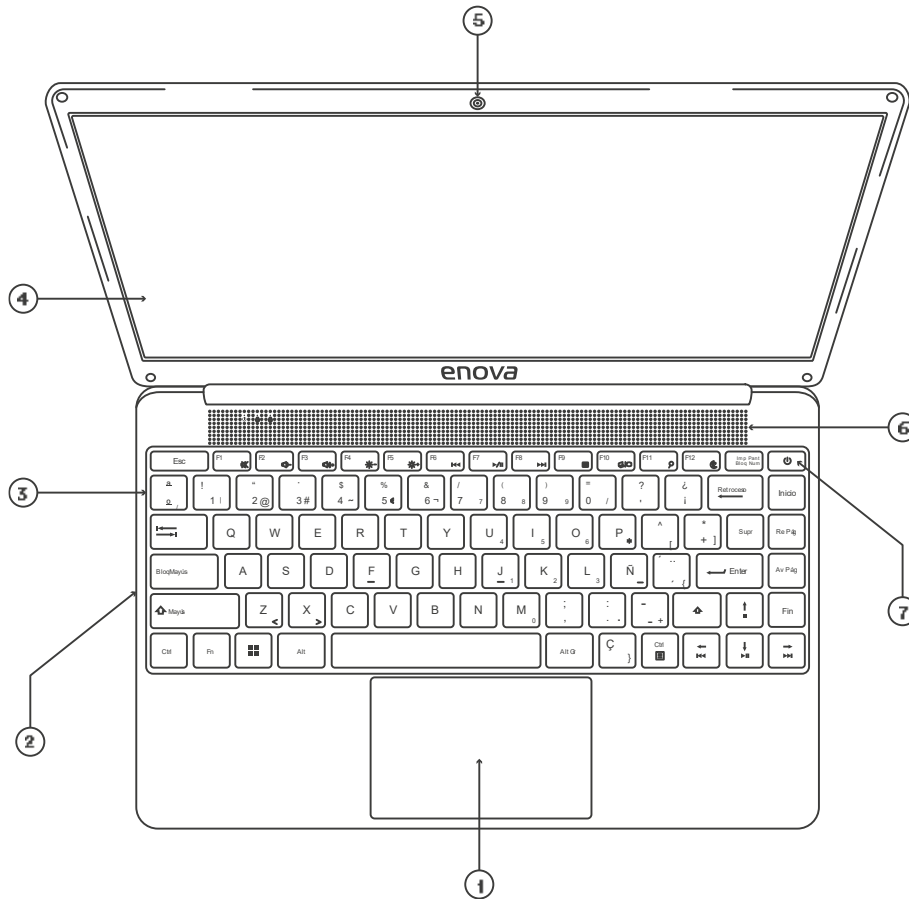

1) Panel táctil

2) Micrófono incorporado

3) Teclado Español

4) Pantalla 14''

5) Cámara web

6) Altavoces incorporados

7) Botón de encendido

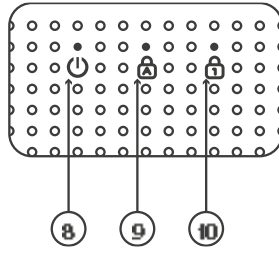

- 8) LED indicador dispositivo encendido
- 9) LED indicador Bloq Mayús activado
- 10) LED indicador Bloq Num activado

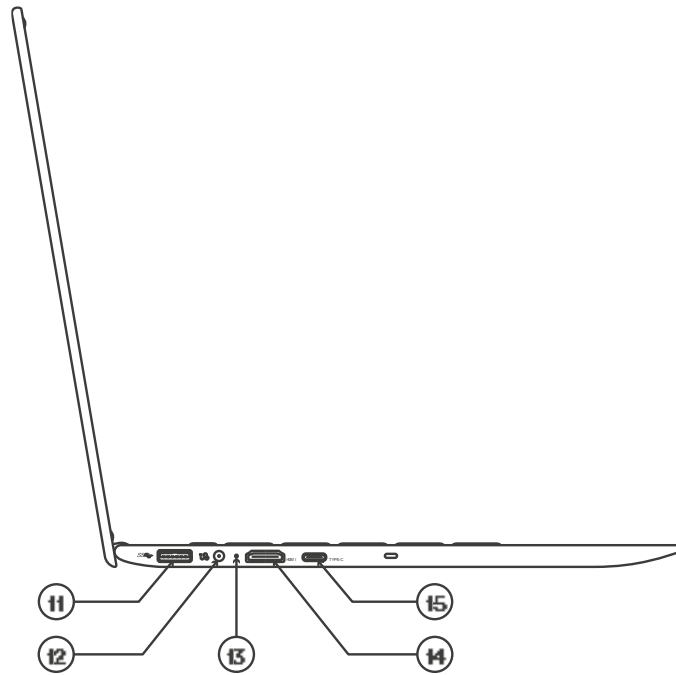

- 11) Conector USB tipo A
- 12) Conector de alimentación
- 13) LED indicador conectado
- 14) Conector HDMI tipo A
- 15) Conector USB tipo C

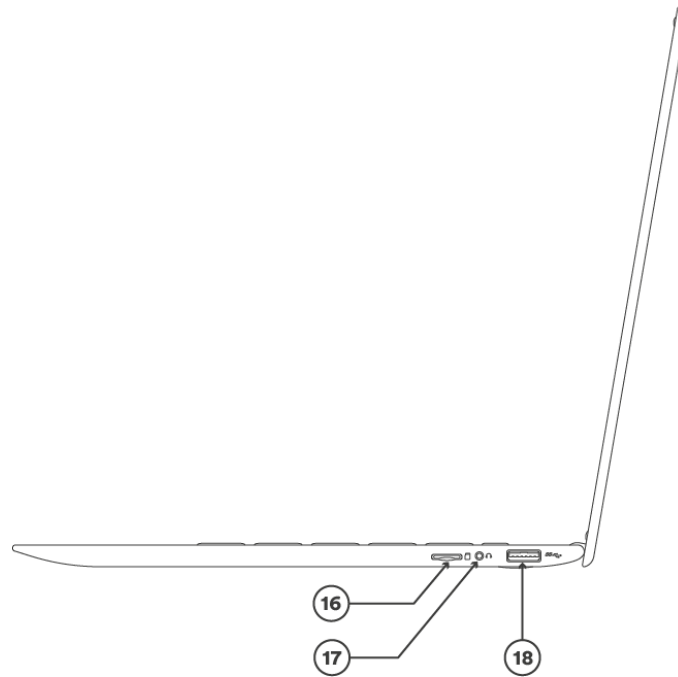

16) Ranura Tarjeta micro SD

17) Conector Jack 3.5mm

18) Conector USB tipo A

## Accesorios incluidos

La adquisición de este producto incluye: una (1) notebook, un (1) cargador 200V, (1) un documentación.



## Configuración y especificaciones del producto

Algunas características varían según el modelo. Por favor verifique correctamente su modelo para leer apropiadamente las características del producto.

### Información general

Sistema operativo	Windows 11 Home
Licencia	Activada
Microsoft Office	* según versión
Colores disponibles	Gris grafito

\* Los modelos C141EK3-CI3T-W11H y C141EK5-CI5T-W11H no tienen una versión activada de Microsoft Office

### Pantalla

Tamaño de pantalla	14 pulgadas
Tecnología de pantalla	LED IPS
Resolución	Full HD FHD, 1920 x 1080 px
¿Es pantalla táctil?	No
¿Es antirreflejo?	Sí

### Procesador CPU

Modelo	Intel Core I3-1115G4 de 11va generación   (C141EK3-CI3T) Intel Core I5-1135G7 de 11va generación   (C141EK5-CI5T)
Arquitectura	Tiger Lake
Cantidad de núcleos	Dos núcleos (Dual-core)   (C141EK3-CI3T) Cuatro núcleos (Quad-core)   (C141EK5-CI5T)
Frecuencia de trabajo	1.7 GHz base 4.1 GHz turbo   (C141EK3-CI3T) 2.4 GHz base – 4.2 GHz turbo   (C141EK5-CI5T)
Litografía	10 nm Super Fino
Procesador gráfico integrado (GPU)	Gráficos UHD Intel® Core™ 11va generación

### Almacenamiento

Ranura N°1	Sí
Formato compatible	Discos sólidos SSD formato M.2 2280 SATA3
Capacidad instalada	* según versión.
Ranura N°2	Sí
Formato compatible	Discos rígidos HDD o sólidos SSD formato 2.5" SATA3
Capacidad instalada	* según versión

### Memoria RAM

Formato	eMMC
Tecnología	LPDDR4
Capacidad instalada	8 GB
Frecuencia de trabajo	2133 MHz   (C141EK3-CI3T) 3200 MHz   (C141EK5-CI5T)
Ranura de expansión	No

### Conectividad y puertos

WIFI	Compatible con estándar 802.11 b/g/n y frecuencias de 2.4 GHz
Bluetooth	Versión 4.2
Ethernet	No. Sin conector RJ-45
HDMI	Un (1) conector HDMI tipo A versión 2.0b
USB	Dos (2) conectores USB tipo A versión 3.0 Un (1) conector USB tipo C versión 3.0 *
Salida de audio	Un (1) conector Jack 3.5 mm de 4 pines
MicroSD	Una (1) ranura microSD compatible con microSDXC

\* USB-C solo para transferencia de datos

### *Batería y cargador*

Construcción	Polímero ion-litio
Capacidad	3400 mAh
Voltaje	11.4 V
Alimentación de entrada	100-240 VCa 50/60 Hz
Alimentación de salida	19V 3A
Cable	Cable de 3 espigas planas, 1.5 metros de largo, con ficha de 3.5 mm
Tiempo de carga	2 horas para completar batería al 100% (con el dispositivo encendido, un porcentaje de batería inferior al 5% y realizando un uso normal)

### *Otras características*

Cámara	Cámara frontal web de 0.3 MP *
Audio	2 parlantes internos de 8Ω/1W cada uno

\* el dispositivo no posee botón para activar/desactivar cámara web. La misma se enciende y apaga automáticamente.

### *Teclado*

Idioma	Español
Distribución	QWERTY
¿Tiene letra Ñ?	Sí
¿Retroiluminado?	No
¿Tiene teclado numérico?	Solo con tecla Fn
Funciones especiales Fn	Silenciar, subir volumen, bajar volumen, bajar brillo, subir brillo, retroceder, pausar, adelantar, desactivar panel táctil, cambiar salida de vídeo, búsqueda rápida, suspender, Bloq Num, teclado numérico

### *LED e indicadores*

Encendido	Prendido permanente cuando el dispositivo está encendido.
	Encendido apagado intermitente cuando el dispositivo está en estado de suspensión o hibernación.
	Apagado permanente cuando el dispositivo está apagado.
Carga	Apagado permanente cuando el dispositivo está desconectado.
	Encendido permanente cuando el dispositivo está enchufado y cargando.
Bloq Num	Encendido permanente cuando la función Bloq Num está encendida/activada.
	Apagado permanente cuando la función Bloq Num está apagada/desactivada.
Máyus	Encendido permanente cuando la función Bloq Mayús está encendida/activada.
	Apagado permanente cuando la función Bloq Mayús está apagada/desactivada

### *Dimensiones y peso*

Dimensiones del dispositivo	332.6 x 223.5 x 21.5 mm
Peso total del dispositivo	1,435 kg

# Guía de instalación y configuración inicial

## Desembalaje y accesorios



Este producto y su embalaje vienen equipados con una etiqueta especial de seguridad que deja marca. Verifique que la caja esté cerrada y que no ha sido abierta. Abrir la caja con precaución. Tenga mucho cuidado si usa elementos punzantes para cortar y/o romper las cintas y solapas de la caja ya que podría provocar rayones, roturas y/o golpes que pueden afectar la condición de este producto. Verifique que todos los accesorios se encuentren en el interior de la caja.

## Cargar la batería



Este producto viene provisto con un cargador diseñado específicamente para usar con este producto. Por favor utilice solo los accesorios de carga provistos con este producto. El cargador, el cable y sus diseños y configuraciones están pensados para la carga de la batería de este producto. No modifique ni altere el cargador ni el cable.

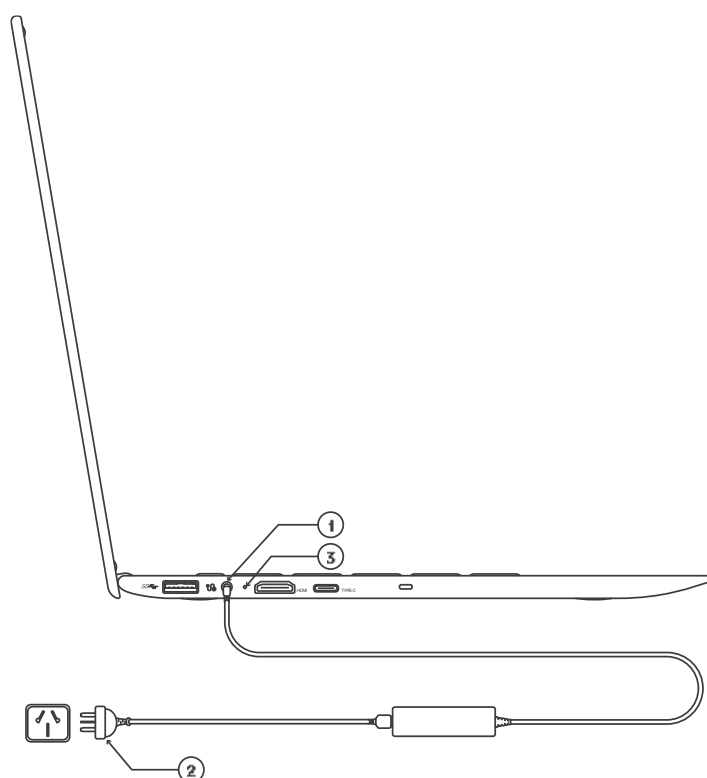

Siga los siguientes pasos a continuación para cargar su notebook

1) Conecte la ficha de 3.5 mm en el conector de carga de su notebook.

2) Conecte la ficha a un tomacorrientes.

3) Verifique que el indicador LED de carga esté encendido.

## La pantalla principal de Windows 11

El escritorio es la pantalla principal del sistema operativo. En el escritorio es posible encontrar el acceso directo a las aplicaciones y programas, acceso al menú Inicio, barra de tareas, gadgets y demás información. Brevemente, a continuación, se señalan las principales partes del escritorio.

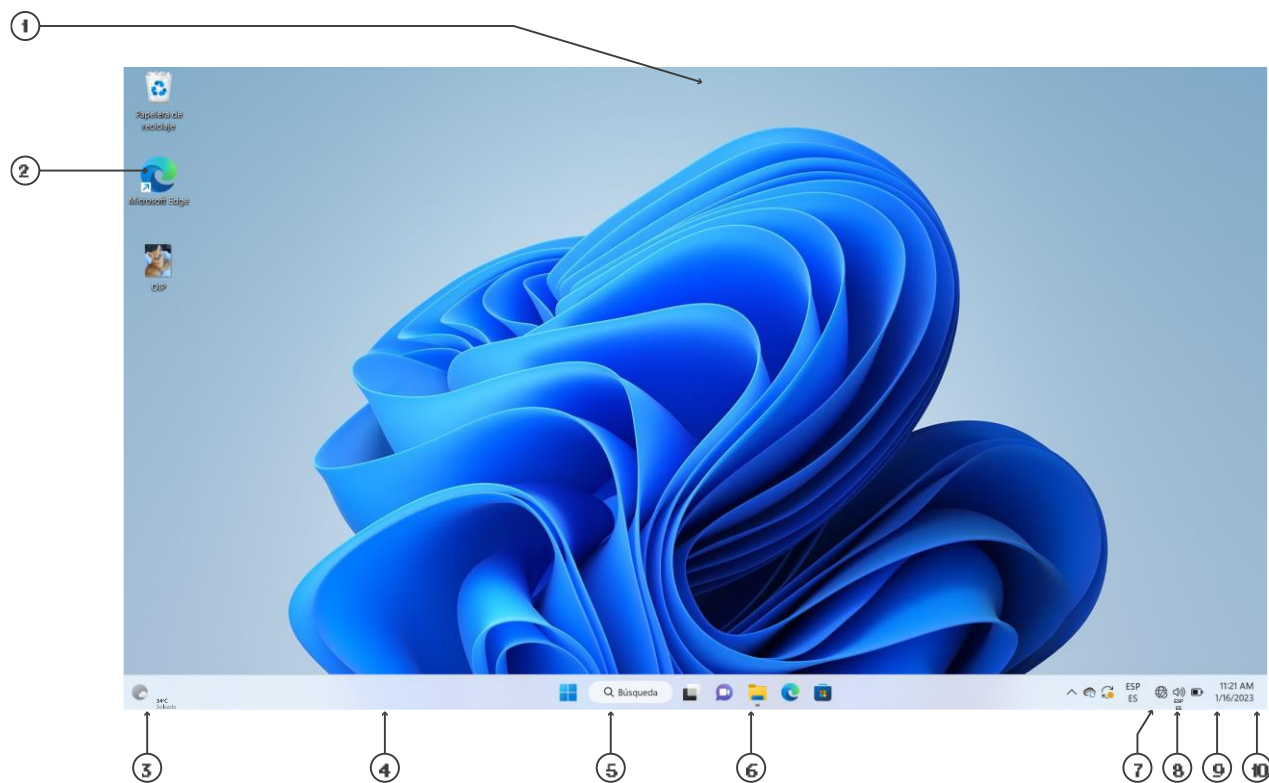

1. Escritorio
2. Accesos directos de programas y aplicaciones
3. Gadgets y centro de noticias
4. Barra de tareas
5. Botón de inicio (windows)
6. Programas y aplicaciones ancladas
7. Bandeja del sistema
8. Acceso a la distribución de teclado
9. Acceso a conectividad, volumen, brillo y más.
10. Acceso a calendario y centro de notificaciones

Para saber más sobre Windows 11, sus partes, funciones, atajos del teclado y modos de uso, ingrese a [Conozca Windows 11: Conceptos básicos - Soporte técnico de Microsoft](#)

## Acceso a Configuración y panel de control

Todas las configuraciones, ajustes y parámetros de su dispositivo pueden realizarse desde el menú de configuración o desde el panel de control. Siga los siguientes pasos a continuación para acceder a los mismos:

1. En su barra de tareas, haga click en Inicio 
2. Haga click en el buscado superior de la nueva ventana desplegada y comience a escribir “Configuración” o “Panel de control” según corresponda.
3. Seleccione de la lista “Configuración” o “Panel de control” según corresponda. Haga click para abrir la aplicación.
4. Navegue entre las distintas opciones para configurar las diferentes funcionalidades y parámetros de su dispositivo.

## Uso del panel táctil y configuración

Este dispositivo viene equipado con un panel táctil que cumple la función de mouse. Utilice sus dedos para usar el panel táctil, realizar clicks, seleccionar objetos, y moverse por la pantalla de Windows y demás programas y aplicaciones.

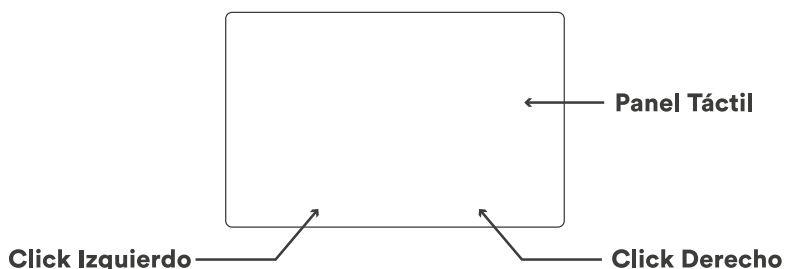

## Acciones con un dedo

Apoye un (1) dedo en el panel táctil y desplace por el mismo para mover el puntero del mouse en la pantalla.

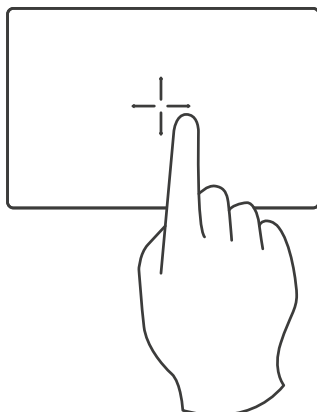

Haga un pequeño toque o click en cualquier parte del panel táctil con un único dedo para simular un click del botón izquierdo del mouse.

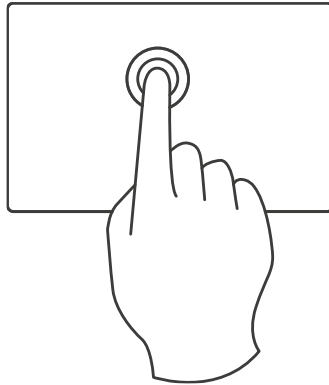

Haga un doble toque o click en cualquier parte del panel táctil con un único dedo y mantenga el dedo apoyado en el panel táctil para seleccionar varios elementos.

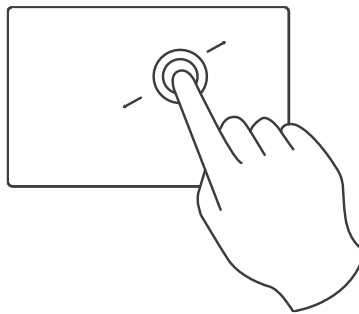

#### Acciones con dos dedos

Apoye dos dedos en el panel táctil y desplace en forma recta hacia la derecha, izquierda, arriba o abajo para desplazar el contenido de la ventana, programa o aplicación activa.

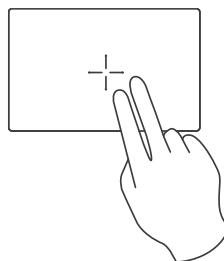

Haga un pequeño toque o click en cualquier parte del panel táctil con dos dedos para simular un click del botón derecho del mouse.



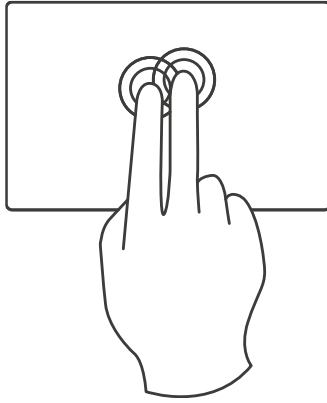

Apoye dos dedos en el panel táctil y haga un gesto de “pinzas” para realizar zoom, agrandar o achicar un objeto y la visualización del mismo, como por ejemplo una foto.

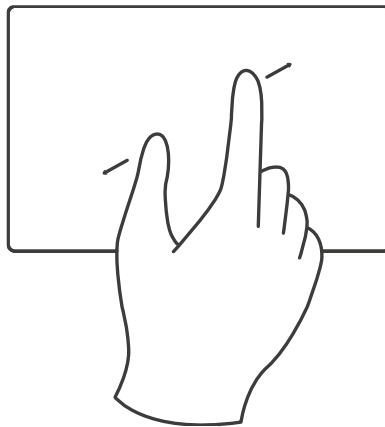

### Acciones con tres y cuatro dedos

Este dispositivo también le permite realizar acciones con el uso de tres y cuatro dedos en el panel táctil al mismo tiempo. Para explorar las opciones disponibles y configurar estas acciones y gestos siga el procedimiento a continuación:

5. En su barra de tareas, haga click en Inicio (icono de Windows)
6. Abra la App Configuración
7. Haga click en el submenú Bluetooth y dispositivos
8. Haga click en el submenú Panel táctil
9. Configure y personalice las acciones y gestos con el panel táctil

## Uso del teclado, configuración y funciones especial FN

El teclado tiene un diseño de fábrica con distribución de teclas en idioma español y se incluye la tecla Ñ. Podrá observar que existen varias teclas con más de un símbolo impreso. Estas teclas pueden realizar más de una acción y/o tienen más de un único uso. La función secundaria de estas teclas se activa utilizando la tecla FN, ubicada en el extremo izquierdo, al lado de la tecla Windows.

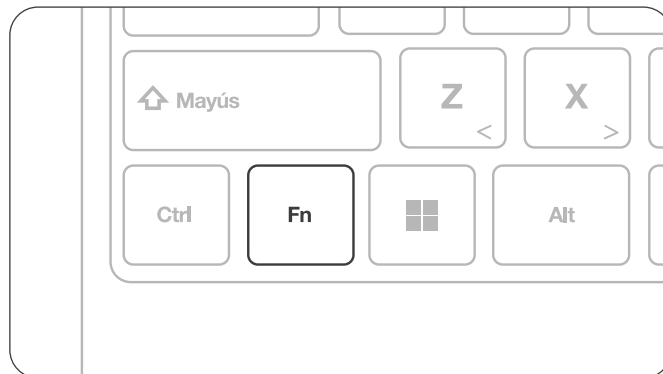







## Funciones especiales Fn de las teclas F

El teclado de este dispositivo posee varias teclas con dos funciones. A continuación, para ilustrar el uso de las funciones especiales, se va a utilizar como ejemplo la fila de teclas F1-F12.

Para hacer uso de las funciones especiales es necesario:

1. Apretar, y mantener apretado la tecla Fn
2. Apretar la tecla deseada para activar su función especial o secundaria

Tecla	Función	Combinación del teclado
	Silenciar	Apriete la tecla Fn + F1 para silenciar o activar el volumen de su dispositivo.
	Volumen -	Apriete la tecla Fn + F2 para bajar o disminuir el volumen

	Volumen +	Apriete la tecla Fn + F3 para subir o incrementar el volumen
	Brillo -	Apriete la tecla Fn + F4 para bajar o disminuir el brillo de la pantalla
	Brillo +	Apriete la tecla Fn + F5 para subir o incrementar el brillo de la pantalla
	Retroceder	Apriete la tecla Fn + F6 para retroceder o rebobinar el contenido multimedia que está reproduciendo.
	Pausar	Apriete la tecla Fn + F7 para pausar o continuar la reproducción del contenido multimedia que está reproduciendo.
	Adelantar	Apriete la tecla Fn + F8 para adelantar el contenido multimedia que está reproduciendo.
	Panel táctil	Apriete la tecla Fn + F9 para activar o desactivar el panel táctil. Solo recomendado si usted tiene conectado un mouse USB.
	Salida de video	Apriete la tecla Fn + F10 para seleccionar la salida de imagen o proyectar su pantalla.
	Búsqueda de Windows	Apriete la tecla Fn + F11 para activar rápidamente la función de búsqueda de Windows.
	Suspender	Apriete la tecla Fn + F12 para suspender rápidamente su dispositivo. Cuando el dispositivo se encuentra suspendido (y con la pantalla/tapa abierta) el led indicador de encendido titilará. Para resumir o despertar el dispositivo, toque la teclado espacio, la tecla enter, escape o haga click en el panel táctil.
	Bloq Num	Apriete la tecla Fn + Imp Pant para activar el teclado numérico. Mientras está opción permanece activa, las siguientes teclas cambian su función permanentemente hasta desactivar: tecla 7,8, 9, 0, U, I, O, P, J, K, L, Ñ, M.

## Configuración del teclado

A pesar de que no es posible cambiar físicamente las teclas y botones del teclado, si es posible cambiar el idioma en el que escribe y se comporta el teclado.

Para acceder a la configuración de la distribución del teclado:

1. Diríjase con el mouse a la esquina inferior derecha, en la bandeja del sistema
2. haga click en el acceso directo del teclado ESP ES

3. Haga click en la opción Más opciones de teclado

Una forma alternativa es:

1. En su barra de tareas, haga click en Inicio (icono de Windows)
2. Abra la App Configuración
3. Haga click en el submenú Hora e idioma
4. Navegue entre las distintas opciones para ajustar y configurar las funciones del teclado

### Primer encendido y configuración

Encienda la notebook apretando durante 3 segundos el botón de encendido. Por favor siga los pasos que van apareciendo en pantalla para realizar la configuración inicial de su nueva notebook.



El siguiente procedimiento es únicamente orientativo. Tenga presente que debido a actualizaciones de software y actualizaciones en la fabricación de este producto pueden presentarse cambios que no coincidan exactamente con el procedimiento aquí descrito.



Recuerde que usted puede volver a cambiar y ajustar sus preferencias personales desde el menú de configuración y/o ajustes de su notebook.

1. Seleccione la región. Busque Argentina (o su país de residencia) y haga click en Sí. Esta decisión impacta en la configuración regional de su equipo.
2. Seleccione el idioma Español y haga click en Sí. Esta decisión impacta en la configuración de idioma y textos de su equipo, programas y apps.
3. En este momento usted puede agregar idiomas adicionales.
4. Conéctese a una red de internet. Seleccione su red wifi de la lista y haga click en Conectar. Escriba la contraseña de su red wifi y haga click en Siguiente. Haga click en siguiente para continuar.
5. Lea el contrato de uso y licencia de Microsoft. Haga click en Aceptar para continuar.
6. Asigne un nombre al dispositivo. Es como ponerle un nombre a su dispositivo. Sirve para identificar su notebook más fácilmente. Ejemplo: NotebookEnova. Haga click en Continuar.



El equipo puede reiniciarse varias veces. No desconecte el equipo de la fuente de alimentación. Tampoco corte la conexión a internet. No apague el equipo.



Windows 11 exige iniciar sesión con una cuenta válida de Microsoft (AAAAA@outlook.com, AAAAA@hotmail.com o AAAA@live.com). Si no tiene una cuenta de Microsoft, haga click en [Cree una](#) para continuar.

7. [Ingrese su cuenta de Microsoft](#) y haga click en [Siguiente](#). [Ingrese la contraseña](#) de su cuenta de Microsoft y haga click en [Iniciar sesión](#).
8. Haga click en [Crear PIN](#) para continuar. Escriba el PIN de seguridad y haga click en [Aceptar](#).
9. Microsoft y Windows le da la oportunidad de restaurar y sincronizar los archivos y configuraciones de OneDrive. Si usted posee otro dispositivo asociado a su cuenta de Microsoft y desea cargar todos sus archivos y configuraciones en este nuevo equipo, seleccione la opción [Restaurar desde "AAAAA"](#). Caso contrario, seleccione [Configurar como nuevo dispositivo](#) y haga click en [siguiente](#).
10. Configure los parámetros de privacidad. Haga click en [Aceptar](#) para continuar.
11. Configure y personalice su equipo. Navegue y seleccione entre las diferentes opciones para que Windows adapte el sistema operativo, los menús y ajustes según sus preferencias. Haga click en [Omitir](#) o [Aceptar](#) para continuar.
12. Haga click en [Entendido](#).
13. Haga click en [Omitir por ahora](#).
14. Haga click en [Siguiente](#).



El equipo puede reiniciarse varias veces. No desconecte el equipo de la fuente de alimentación. Tampoco corte la conexión a internet. No apague el equipo.

15. Bienvenido a su nuevo dispositivo.





## Otras funciones y configuraciones

A continuación, encontrará guías sobre como acceder o realizar las funciones más básicas de su notebook.

1. Conectarse a una red de internet
2. Actualizaciones de Windows
3. Seguridad de Windows y Antivirus
4. Accesibilidad de Windows
5. Salida de video, proyectar y transmitir
6. Comportamiento de la tapa
7. Restaurar el dispositivo a valores de fábrica

### Conectarse a una red de internet

Para conectar su dispositivo a una red inalámbrica wifi siga los siguientes pasos a continuación:

1. Diríjase con el mouse a la esquina inferior derecha, en la bandeja del sistema
2. haga click en el acceso directo del teclado Wifi Volumen Batería   
3. Haga click en la opción en la flecha del icono Wifi 
4. Seleccione de la lista la red wifi a la que se quiere conectar. Haga click para seleccionar y luego click en Conectar.
5. Ingrese la contraseña de la red wifi y haga click en Conectar

Para conectar su dispositivo a una red de internet a través de cable ethernet, siga los siguientes pasos a continuación:



Debido a los diferentes diseños y configuraciones de equipos, por favor revise la sección de especificaciones para verificar si su dispositivo cuenta con conector RJ45 para conexión a internet por cable ethernet.

1. Compruebe que el cable de ethernet está correctamente conectado en su router o fuente de internet.
2. Identifique en su dispositivo el conector RJ45.
3. Tome el la ficha del cable y conecte en el conector RJ45 de su dispositivo. Espere 1 minuto.
4. Diríjase a la bandeja del sistema y ubique el siguiente icono . Apoye el cursor arriba del icono. Un pequeño cartel aparecerá en pantalla con la leyenda “acceso a internet”.

Esto confirma que el cable ha sido conectado correctamente y el dispositivo tiene acceso a internet.

## Actualizaciones de Windows

Las actualizaciones de Windows son importantes para disfrutar de las últimas experiencias y funcionalidades del sistema operativo. También sirven para mantener la estabilidad del sistema y asegurar la máxima seguridad del dispositivo.

Le recomendamos que compruebe periódicamente actualizaciones de Windows disponibles. Para verificar y/o instalar actualizaciones de Windows siga los siguientes pasos a continuación:



El equipo puede reiniciarse varias veces. No desconecte el equipo de la fuente de alimentación. Tampoco corte la conexión a internet. No apague el equipo.

1. En su barra de tareas, haga click en Inicio 
2. Abra la App Configuración
3. Haga click en el submenú Windows Update
4. Identifique en la parte superior el botón comprobar actualizaciones y/o Descargar e instalar. Haga click en el botón para comenzar con el proceso.
5. En este menú también es posible configurar el comportamiento de las actualizaciones de Windows. Navegue entre las opciones disponibles para lograr la mayor experiencia.

## Seguridad de Windows y Antivirus

El sistema operativo Windows viene equipado con un programa de seguridad y control llamado Seguridad de Windows. Esta herramienta es una solución robusta para proteger al usuario y dispositivo de archivos malintencionados, amenazas y virus que pueden afectar al dispositivo, su desempeño y archivos personales del usuario.

Para acceder al sistema de Seguridad de Windows y realizar un examen de su dispositivo siga el procedimiento a continuación:

1. En su barra de tareas, haga click en Inicio 
2. Abra la App Configuración
3. Haga click en el submenú Privacidad y seguridad
4. En la parte superior de la ventana identifique la opción Abrir Seguridad de Windows y haga click en la misma para abrir.
5. Haga click en la opción Protección antivirus y contra amenazas

6. Haga click en la opción Opciones de examen
7. Seleccione el tipo de examen que desea realizar. Tenga presente que el tiempo de inspección y examen depende de la opción que se elija. Seleccione una opción y haga click en Examinar ahora.



El equipo puede reiniciarse varias veces. No desconecte el equipo de la fuente de alimentación. Tampoco corte la conexión a internet. No apague el equipo.



Dependiendo del tipo de examen elegido, los recursos de memoria y capacidad del procesador pueden verse afectados. Tenga presente que el dispositivo, sus funciones, aplicaciones y programas pueden mostrarse más lento de lo habitual. Esto es un comportamiento habitual durante procesos de inspección y examen del sistema de Seguridad de Windows.

## Accesibilidad de Windows



Accesibilidad de Windows es un conjunto de herramientas que funcionan o corren por arriba del sistema operativo, aplicaciones y programas y se integran para facilitar la accesibilidad y uso de su dispositivo.

La accesibilidad de Windows permite ajustar y configurar el dispositivo para personas con visibilidad y/o escucha reducidas. Pone a disposición del usuario un conjunto de herramientas visuales y auditivas para que todas las personas pueden ajustar y configurar su dispositivo a la medida de sus necesidades.

Entre las opciones disponibles, el usuario puede configurar:

- A. El tamaño de la letra del sistema, aplicaciones y programas
- B. Efectos visuales, contrastes, filtros de color
- C. Opciones del puntero del mouse para facilitar el uso y detección
- D. Activar la función Lupa para agrandar textos y áreas elegidas
- E. Configurar los sonidos del sistema, notificaciones y alertas en pantalla
- F. Activar control por voz y escritura por voz
- G. Activar subtítulos en pantalla para facilitar el seguimiento de los diferentes contenidos
- H. Activar control ocular

Para ingresar a las opciones de Accesibilidad de Windows siga el siguiente procedimiento a continuación:

1. Diríjase con el mouse a la esquina inferior derecha, en la bandeja del sistema
2. haga click en el acceso directo del teclado Wifi Volumen Batería   



3. Haga click en la opción Accesibilidad
4. Haga click en la opción Más opciones de accesibilidad
5. Navegue entre las distintas opciones para ajustar y configurar la accesibilidad de su dispositivo

Una forma alternativa es:

1. En su barra de tareas, haga click en Inicio 
2. Abra la App Configuración
3. Haga click en el submenú Accesibilidad
4. Navegue entre las distintas opciones para ajustar y configurar la accesibilidad de su dispositivo

Para conocer más sobre las funcionalidades y ajustes de Accesibilidad de Windows ingrese a <https://www.microsoft.com/es-mx/windows/accessibility-features>

### Salida de video, proyectar y transmitir

Este dispositivo viene equipado con un conector HDMI. Por favor, verifique en la sección Especificaciones para conocer más detalles. Utilice el conector HDMI junto con un cable HDMI compatible para transmitir la pantalla de su dispositivo a una pantalla externa, como por ejemplo un monitor o televisor.

Para transmitir pantalla desde su dispositivo a una pantalla externa a través de un cable HDMI siga los siguientes pasos a continuación:

1. Verifique que las fichas de conexión del cable HDMI son compatibles (tamaño y forma) con este dispositivo.
2. Verifique que las fichas de conexión del cable HDMI son compatibles (tamaño y forma) con el monitor o televisor.
3. Conecte la ficha del cable HDMI en el conector HDMI de este dispositivo.
4. Conecte la ficha del cable HDMI en el conector HDMI del monitor o TV.
5. Para configurar correctamente la salida de video en el monitor o televisor, por favor siga el procedimiento, indicaciones y/o manual de usuario de dicho fabricante. En general, el dispositivo de destino requerirá establecer la entrada y activar el modo PC.
6. En su dispositivo, apriete la combinación de teclas Fn + F10 para configurar la salida de video. Entre las opciones disponibles puede:
  - a. Duplicar pantalla: la opción duplicado permite visualizar exactamente el mismo contenido en ambas pantallas; la pantalla de este dispositivo y también la pantalla del monitor o televisor.
  - b. Ampliar pantalla: La opción ampliar le permite generar una pantalla más grande, rompiendo los límites de la pantalla de su dispositivo. Utilice el cursor para

arrastrar hacia los costados (superando los límites) las ventanas o contenidos que desea proyectar y/o compartir en la pantalla del monitor o televisor.

- c. Solo segunda pantalla: esta opción le permite transmitir video solo en la pantalla del monitor o TV. La pantalla de este dispositivo se apagará o permanecerá en negro.

## Apagar, reiniciar y suspender

A continuación, el procedimiento y algunos comentarios sobre Suspender, Apagar, Reiniciar.



El modo Suspender es una forma de poner al dispositivo en un modo de bajo consumo y ahorro de energía. No te preocupes, todos tus trabajos, ediciones y archivos en proceso se guardarán y conservarán tal cual los has dejado antes de suspender el dispositivo.

Para Suspender, Apagar o Reiniciar el dispositivo siga los siguientes pasos a continuación:

1. En su barra de tareas, haga click en Inicio
2. En la nueva ventana, abajo a la derecha encontrará el icono . Haga click en el icono.
3. Haga click sobre la opción que desea: Suspender, Apagar, Reiniciar.
4. Si has suspendido el dispositivo, solo debes tocar una tecla como Escape, Espacio, Enter, el mouse, Touchpad o el mismo botón de encendido para cancelar el estado de suspensión y seguir utilizando el dispositivo.

Suspender el dispositivo con combinación de teclas: utilice la combinación de teclas Fn+F12 (icono acá) para suspender rápidamente su dispositivo.

Suspender el dispositivo bajando la tapa: simplemente baje la tapa del mismo para poner al dispositivo en modo suspensión (la opción suspender bajando la tapa debe estar configurada).

## Comportamiento de la tapa

Por defecto, bajar la tapa está configurado para suspender el dispositivo. Para configurar el comportamiento de bajar la tapa siga el siguiente procedimiento a continuación:

1. En su barra de tareas, haga click en Inicio
2. En la nueva ventana, utilice el buscador en la parte superior y escriba Panel de Control. Haga click en el icono de Panel de control para abrir.
3. Haga click en Hardware y sonido
4. Haga click en Opciones de energía
5. Sobre el menú izquierdo, identifique la opción Elegir el comportamiento del cierre de la tapa. Haga click para abrir.

6. ¡Recomendado! Configure la opción Al cerrar la tapa con la función Suspender. Aplicar esta función para cuando el dispositivo está Con batería (desconectado) y Con corriente alterna (conectado)

## Restaurar el dispositivo a valores de fábrica



Solo recomendamos restaurar su dispositivo a valores de fábrica si usted va a deshacerse de su dispositivo y/o ceder su uso a otra persona y desee borrar sus archivos e información personal del dispositivo. Tenga presente que el proceso de restauración del dispositivo a valores de fábrica implica borrar permanentemente, y sin posibilidad de recuperar, toda la información, ajustes, contactos, fotos, apps y otros archivos alojados en el dispositivo



Antes de iniciar el proceso de restauración, es necesario tener el equipo enchufado a un tomacorrientes y conectado a internet.

Siga el siguiente procedimiento a continuación para restaurar su dispositivo a valores de fábrica:

1. Ingrese a Configuración
2. Ingrese al submenú Recuperación
3. Haga click en Restablecer el equipo. ¡Atención! Es posible elegir dos opciones. Lea cuidadosamente y seleccione una opción
  - a. Mantener mis archivos: esta opción desinstalará todas las aplicaciones, programas y configuraciones que el usuario haya instalado. Solo quedaran las aplicaciones y programas que vienen instalados de fábrica. El sistema operativo, su versión y configuración volverá a su estado de fábrica. Las actualizaciones del sistema operativo se desinstalarán. Las carpetas y archivos que permanecerán intactos son todos aquellos que se encuentren en la ruta Windows (C:)/Usuarios (Windows (C:)/User) esto es: Escritorio, Descargas, Documentos, Imágenes, Música, Vídeos, etc.
  - b. Quitar todo: esta opción elimina todo las apps y programas instalados por el usuario y sus configuraciones. También elimina todos los archivos guardados y/o creados por el usuario.
4. ¿cómo quieres reinstalar Windows? Todas las notebook enova salen de fábrica con una imagen de restauración instalada. Recomendamos elegir la opción Reinstalación local. Haga click en la opción Reinstalación local.
5. Haga click en siguiente.
6. Haga click en restablecer.



El proceso demora 30 minutos o más aproximadamente. Durante el proceso de restauración no desconecte el equipo de la fuente de alimentación. Tampoco corte la conexión a internet. No apague el equipo. El equipo puede reiniciarse varias veces solo. El proceso de restauración notificará al usuario cuando el proceso haya finalizado.

# Certificado de garantía

Este Certificado detalla los términos y condiciones de la Garantía ofrecida por NOVATECH SOLUTIONS S.A., en calidad de fabricante del producto que usted ha adquirido.

Esta Garantía está sujeta a lo dispuesto por este documento y por lo establecido por el artículo 11 de la ley 24.240, mismo artículo del Decreto 1798/94 y la normativa concordante.

NOVATECH SOLUTIONS S.A. garantiza el correcto funcionamiento de este producto por un 1 año a partir de la fecha de compra certificada por el vendedor o distribuidor, en territorio de la República Argentina, salvo las exclusiones especificadas en este documento (\*). Durante este período, cualquier daño de origen técnico o defecto de fabricación será reparado sin costo adicional, siempre y cuando el daño sea resultado del uso adecuado del producto según las recomendaciones del manual del usuario.

Una vez vencido el plazo de garantía, cualquier servicio de postventa relacionado con el producto tendrá un costo de reparación que se cotizará.

Para acceder a la Garantía, debe ponerse en contacto con el vendedor, el distribuidor oficial o directamente con NOVATECH SOLUTIONS S.A. a través de los siguientes canales disponibles: correo electrónico, teléfono o en forma presencial.

Contacto: Novatech Solutions S.A.

Email: [contacto@novatech.com.ar](mailto:contacto@novatech.com.ar)

Tel: 011-7700-333 | 0800-333-8862

Dirección: Uspallata 2776 (1437JDC), CABA, Argentina.

Esta Garantía cubre sin cargo el servicio postventa de anomalías que el producto pudiera presentar en su configuración original y vinculados a desperfectos por parte de sus materiales originales o de fabricación, siempre que el mismo haya sido usado para el fin al que fue concebido, siguiendo las especificaciones técnicas, instrucciones de instalación y recomendaciones detalladas en el manual del usuario.

Es condición de validez de esta garantía que el producto remitido al servicio de postventa cuente con las condiciones mínimas de embalaje que aseguren la protección ante daños y roturas durante su transporte.

El servicio de postventa lo proporcionará solo NOVATECH SOLUTIONS S.A. y su red de prestadores de servicios autorizados.

NOVATECH SOLUTIONS S.A. se reserva el derecho de cancelar este certificado en los siguientes casos, según el criterio del servicio técnico autorizado:

- Daños resultantes de mal uso, uso indebido, caídas, golpes, abuso, exposición excesiva a temperaturas extremas, humedad, almacenamiento incorrecto y falta de mantenimiento del producto conforme a las indicaciones del manual del usuario, así como otras causas no relacionadas con el proceso de fabricación o uso particular.
- Problemas ocasionados por el uso con tensión eléctrica inadecuada o descargas eléctricas.
- Deterioro causado por líquidos u otros elementos similares, tanto en las partes internas como externas del producto.

- Uso en condiciones distintas a las recomendadas en el manual del usuario o en la instalación del producto.
- Intervención o alteración del equipo realizada por personal no autorizado por NOVATECH SOLUTIONS S.A.
- Daños provocados por otros equipos o accesorios conectados al producto.
- Eliminación de la etiqueta de identificación o de la faja de seguridad.
- Uso o instalación de software, interfaces, partes o suministros no proporcionados o autorizados por NOVATECH SOLUTIONS S.A., así como archivos dañinos que afecten el funcionamiento del sistema operativo o del equipo.

Para hacer efectiva la garantía, es necesario presentar, junto con este certificado, la factura de venta que identifique el producto, la fecha de venta y los datos completos del vendedor

Descripción del producto

---

Fecha de compra:

---

Firma y sello del vendedor/distribuidor:

---

Nombre y Apellido del cliente:

---

Si el servicio postventa determina la sustitución completa del equipo, la garantía de fábrica se reiniciará como si se tratara de un producto nuevo, conforme a lo establecido en el artículo 11 y las reglamentaciones de la Ley 24.240.

Los productos móviles (celulares, tablets, netbooks, notebooks y bicicletas eléctricas) de NOVATECH SOLUTIONS S.A. cuentan con respaldo de repuestos durante un (1) año luego de vencido el plazo de la garantía de fábrica.

**enova**<sup>®</sup>

**Tecnología pensada  
para vos**