

enova[®]

Manual de usuario

Producto:

Smart TV

Modelo/s:

43G2S-TDF | 43G2S-TDFA



Tabla de contenido

Información de seguridad y correcto uso del producto	3
Detalles del producto y sus partes	5
Accesorios incluidos	5
Configuración y especificaciones del producto	6
Smart TV enova 43" frameless	6
Control remoto	9
Guía de instalación y configuración inicial	10
1. Desembalaje y accesorios	10
2. Instalación y posicionamiento	10
Opción A: instalación sobre superficie horizontal	11
Opción B: Amurado a la pared con soporte VESA	11
3. Conexiones y preparativos	13
4. Primer inicio y configuración	14
Menú de ajustes, navegación y configuraciones	15
Restauración a fábrica	15
Configuración de imagen/video	15
Configuración de audio/sonido	16
Configuración de sintonización	16
Grabación de canales: PVR + timeShift	17
Control parental	18
Licencias	19
Ficha informativa	20
Smart TV enova 43G2S-TDF	20
Smart TV enova 43G2S-TDFA	21
Certificado de garantía	22

Información de seguridad y correcto uso del producto

Siga todas las instrucciones y explicaciones de este manual con atención para conocer el acondicionamiento, instalación y correcto uso de este producto antes de su utilización. Mantenga las instrucciones de funcionamiento a mano para su uso posterior.

A pesar de todos los esfuerzos realizados para asegurar la precisión del contenido de este manual, no asumimos ninguna responsabilidad por los errores u omisiones o afirmaciones de ningún tipo en este manual, ya sea que estos errores sean omisiones o declaraciones que resulten de una negligencia, accidentes o cualquier otra causa. Los contenidos de este manual están sujetos a cambios sin previo aviso.

El Manual de usuario es sólo para guiar a los usuarios acerca de las funcionalidades del producto. No es un certificado en tecnología. Algunas funciones y características pueden variar debido a modificaciones en alguno de los componentes de este producto, o debido a errores de impresión.

El desempeño y funcionamiento de este producto no es exclusivo de su diseño. Características y funciones como sistema operativo, software, servicios locales, disposiciones legales y disponibilidad de funciones según la región también impactan y forman parte del funcionamiento de este producto.

Para cualquier servicio de mantenimiento remítase al personal calificado. Póngase

en contacto con su vendedor, punto de venta dónde adquirió este producto y/o servicio de reparación indicado. No existen partes que puedan ser reparadas por el consumidor. No desarme el producto.

Este producto está acompañado con la información necesaria para que usted pueda ponerse en contacto con el fabricante en caso de necesidad. Este manual de usuario también pone a su disposición un **certificado de garantía**, que lo puede encontrar **al final de este documento**.

¡Protección del medio ambiente! Nos esforzamos en producir productos en cumplimiento con los estándares mundiales medioambientales. Por favor, consulte con las autoridades locales para conocer cómo desechar de modo apropiado este producto y/o las partes que lo componen.



El símbolo del contenedor tachado indica que el artículo debe eliminarse por separado de la basura doméstica. El artículo se debe entregar para el reciclaje de acuerdo con las regulaciones ambientales locales para la eliminación de desechos. La empresa está comprometida con la prevención de la contaminación, minimizando cualquier impacto adverso en el aire, el agua y la tierra, cumpliendo con los requisitos legales aplicables y con otros que suscriba relacionados con sus aspectos ambientales.

No someta el producto a calor excesivo, como luz directa solar u otras fuentes de calor.

No someta el producto a lugares húmedos y evite el contacto directo con líquidos, como agua o lluvia. El producto no debe estar expuesto a goteo o derrames de agua y no debe colocarse ningún objeto que contenga líquido, encima y/o arriba del producto.

El producto está diseñado para instalación y uso en interiores. No exponga el producto a luz solar directa. No instale el producto cerca de fuentes que generen calor excesivo como radiadores, estufas, y equipos similares que generen o expulsen calor.

Instale el producto en un lugar ventilado y no bloquee las aberturas de ventilación con elementos tales como diarios, manteles, cortinas, etc. Realice la instalación de acuerdo con las instrucciones del fabricante.

Remítase a la información del producto para conocer acerca de la información eléctrica y de seguridad antes de instalar u operar este producto.

No modifique ni altere el cable de alimentación ni la ficha de conexión que acompaña a este producto. Tampoco altera y/o modifique el cable para alargar o acortar su extensión. Proteja el cable de alimentación de modo que no quede expuesto a contacto, salpicaduras y/o goteo con líquidos. Evite que el cable de alimentación quede expuesto a ser pisado, apretado y/o ahorcado.

Solo use acoplamientos y/o accesorios especificados por el fabricante.



Estos símbolos están destinados a alertar al usuario acerca de la presencia de "tensión peligrosa" sin aislar dentro del recinto del producto. Esto puede ser de suficiente magnitud como para constituir un riesgo de choque eléctrico.

Este producto ha sido fabricado siguiendo y cumpliendo estrictas normas de fabricación y control que garanticen la seguridad de las personas involucradas y de los consumidores finales. Sin embargo, un funcionamiento erróneo o fallas durante la instalación pueden provocar incidentes y descargas eléctricas. Para garantizar la seguridad, prolongar la vida útil de este producto, y asegurarse de que se pueda obtener el mejor rendimiento, lea detenidamente este manual y cumpla con las instrucciones de seguridad.

Apague el equipo de inmediato y desconecte el cable de alimentación si detecta que:

- La red y/o instalación eléctrica de su domicilio tiene caídas de tensión, falta de energía o suministro inestable.
- Este producto produce un ruido u olor anormal.
- El cable de alimentación está dañado.
- El producto está dañado, ha sufrido un golpe, caída u otro impacto y se comporta de forma anormal y/o presenta un funcionamiento reducido.
- Ha ingresado líquido adentro de este producto.



Para reducir el riesgo de choque eléctrico, no desarme ni quite cubiertas y/o protecciones del producto. **No hay partes que puedan ser reparadas por el consumidor. Remítase al personal de servicios calificado. Al final de este documento tiene a disposición el certificado de garantía e información de contacto del fabricante para coordinar la mantención y/o reparación de este producto con personal calificado.**



Las imágenes son solo ilustrativas – de referencia. No representan fielmente el diseño del producto ni sus características. Las imágenes tienen la única finalidad de acompañar y guiar al usuario para hacer uso de este producto y de las funciones disponibles.

Detalles del producto y sus partes

Reconozca todas las partes importantes de su producto para comenzar a utilizarlo apropiadamente.

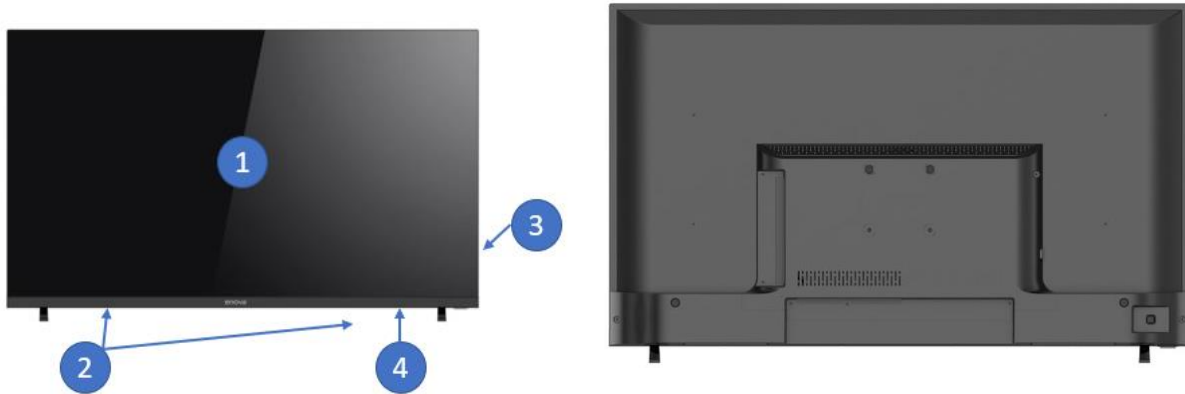

Este TV cuenta con la siguiente configuración:

1. Pantalla LCD frameless
2. Altavoces
3. Panel de control
4. Indicador LED

El indicador LED se ubica en la zona inferior derecha del TV. Está encendido color azul cuando el TV está suspendido y apagado cuando el televisor está encendido en uso, o sin fuente de alimentación (desconectado)

En la parte posterior del televisor podrá encontrar todos los puertos y conectores.

Accesorios incluidos

La adquisición de este producto incluye: (1) cable de alimentación 220V, (1) control remoto, (2) soportes, (2/4) tornillos, (1) documentación.

Configuración y especificaciones del producto

Algunas características varían según el modelo. Por favor verifique correctamente su modelo para leer apropiadamente las características del producto.

Smart TV enova 43" frameless

Sistema operativo

Función Smart	Sí
Sistema Operativo	Linux 5.1
Control por voz	No

Características generales

Dimensiones sin soportes	971 x 80 x 562 mm
Dimensión con soportes	971 x 194 x 592 mm
Peso sin soportes	5,9 Kg
Peso con soportes	6 Kg
Eficiencia energética	
Consumo anual	
Alimentación	100 - 240 Vac, 50/60 Hz

Pantalla

Diseño de pantalla	Plana
Configuración de los bordes	Ultra delgado
Tecnología de la Pantalla	DLED
Tipo de LCD	IPS
Tamaño de Pantalla	43"
Resolución - categoría	Full HD
Resolución de la Pantalla	1920 x 1080 px
Relación de aspecto	16:9
Frecuencia de actualización de pantalla	60 Hz
Ángulo de visión (horizontal vertical)	H: 176° V: 176°
Funcionalidad 3D	No

Calidad de imagen

Tiempo de respuesta	9,5 ms
Relación de contraste	3000:1
Brillo	200 nits

Gama de colores (%)	NTSC 62%
---------------------	----------

Calidad de sonido

Tecnología de audio Dolby	Sí
Tecnología Dolby instalada	Dolby Digital Dolby Digital Plus
Surround	Sí

Conectividad y puertos

Wifi (standard)	802.11 b/g/n
Wifi (frecuencia)	2.4 GHz
RJ-45 (ethernet)	Sí
Bluetooth (versión)	No
Compartir pantalla	Sí
HDMI	(2) HDMI 2.0
Función HDMI-ARC	Sí
Función HDMI-CEC	Sí
Función HDMI-MHL	No
Función HDMI-HDCP (y versión)	HDCP 2.2
AV-in	Sí, entrada única de 3,5mm
USB	(2) USB 2.0
Audio, salida digital	Óptico
Audio, salida	Jack 3,5 mm

Otras características operativas

Subtítulos	Sí
Audio description (AD)	Sí
Close caption (CC)	Sí
PVR	Sí
Timeshift	Sí
Control parental	Control parental

Hardware

CPU	ARM Cortex A55 Quad-Core 1.45 GHz
GPU	ARM mali G31 (MP2)
Memoria RAM	DDR3 1 GB
Capacidad de almacenamiento	4 GB
Altavoces (cantidad por potencia)	2 x 6 Watt

Sintonización

Sintonización analógica	Sí
Transmisión analógica soportada	PALM SECAM
Sintonización digital	Sí
Transmisión digital soportada	ISDB

Control remoto

A continuación, el detalle del control remoto que acompaña a este producto; uso y función de sus botones.

-  **Botón de encendido/suspendido**

-  **Botón silencio**
*Para suprimir completamente el sonido de su TV.
Presione nuevamente para establecer el volumen al último nivel seleccionado.*

-  **Botón regreso a canal**
Para volver inmediatamente al último canal que estaba sintonizando

-  **Lista de canales resumida**
Para mostrar en pantalla una lista resumida con todos los canales disponibles

-  **Lista de favoritos**
Para mostrar en pantalla una lista con los canales marcados como favoritos

-  **Lista de canales completa**
Para mostrar la programación completa

-  **Home**
Para acceder a la pantalla de inicio

-  **Menu de configuración**

-  **Atrás**
Para regresar un paso atrás

-  **Salir**
Cierra al menú/ventana actual

-  **Configuración rápida**
Menú de ajustes rápidos de calidad de imagen y sonido

-  **Fuentes**
Menú para seleccionar las diferentes opciones de sintonización y conexiones

-  **Botones multipropósito**
Permiten realizar varias funciones según el menú o ventana dónde se encuentre el usuario. Por ejemplo, guardar canales a favoritos

-  **Descripción de audio**
(Close Caption) permite des/activar texto en pantalla

-  **Relación de aspecto**
Para cambiar la relación de resolución en pantalla

-  **Información**
Muestra información en pantalla del canal sintonizado y/o menú actual

-  **Controles de reproducción multimedia**
También disponibles con la función PVR + timeshift

-  **Para cambiar entre los canales de audio disponible**

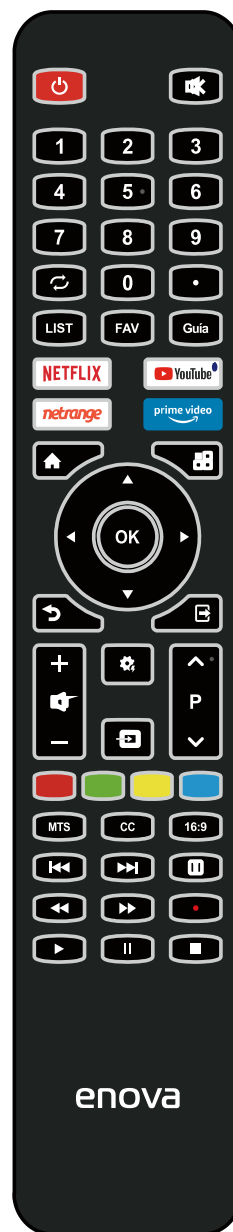

Guía de instalación y configuración inicial

1. Desembalaje y accesorios



Abrir la caja contenedora con precaución. Tenga mucho cuidado si usa elementos punzantes para cortar y/o romper las cintas y solapas de la caja ya que podría provocar rayones, roturas y/o golpes que pueden afectar la condición de este producto.



Recomendamos al menos dos personas para manipular correctamente este producto. Pida ayuda a otra persona para levantar/mover/manipular este TV.

Antes de retirar este TV de su caja, seleccione una superficie donde lo va a apoyar y asegúrese de que no existan elementos que puedan provocar lesiones a este producto.



Las pantallas se pueden dañar si se ejerce presión directa sobre ellas al manejarlas incorrectamente. Asegúrese de sujetar los bordes de la pantalla al levantar el televisor, como se muestra en la figura.



Tome el TV, retírelo de la caja y apóyelo en forma horizontal sobre la superficie elegida, sobre su lomo, con la pantalla mirando hacia arriba.

2. Instalación y posicionamiento

Este TV es apto para instalarlo sobre una superficie plana como muebles, mesas, escritorios o también para ser amurado en la pared a través del uso de soportes y/o accesorios diseñados para esta función.

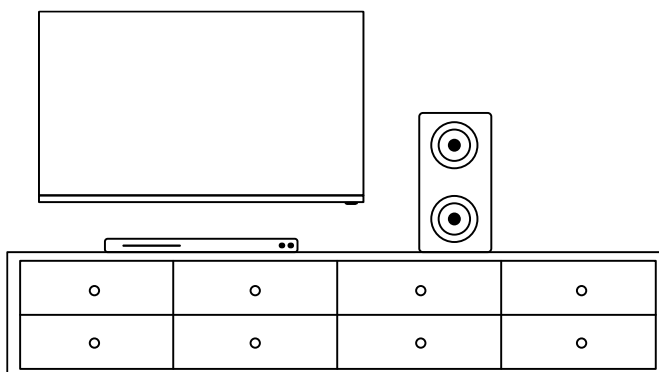
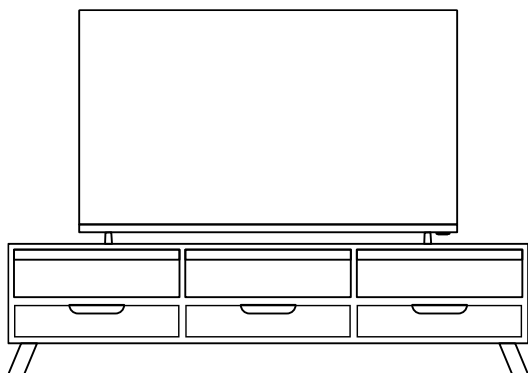

Opción A: instalación sobre superficie horizontal

Primero, es necesario montar al TV los soportes que son provistos con este producto. Utilice los tornillos y soportes provistos, junto con un destornillador para montar los soportes al TV. Preste atención a los orificios del TV y monte los soportes correctamente. Utilice un



destornillador para fijar los tornillos.

No ejerza demasiada fuerza para ajustar los tornillos. No es necesario. De lo contrario, puede falsear las roscas del TV y anular la garantía. Si falsea las roscas del TV puede provocar lesiones que impidan sujetar correctamente los soportes y consecuentemente, corre riesgo de que el TV no se asiente bien sobre la superficie.

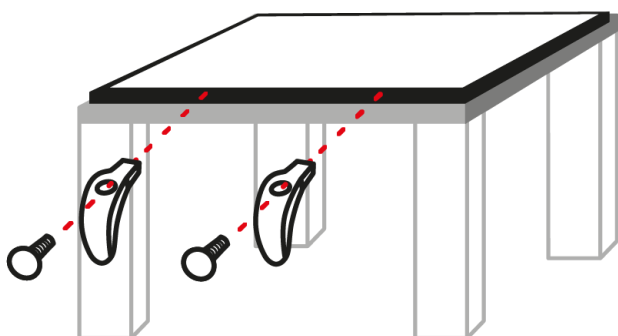

Asegúrese de elegir un lugar donde el TV tenga lugar para ventilarse. Deje al menos una distancia de 10 cm desde cada lado para asegurar un espacio suficiente para que el TV disipe el calor sin inconvenientes.

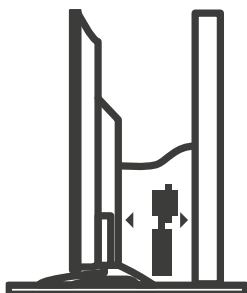

Opción B: Amurado a la pared con soporte VESA



Asegúrese de utilizar para esta instalación un soporte o accesorio compatible con las pulgadas de este TV, que sus puntos de sujeción se ajusten a los orificios y cavidades de este TV y que también soporte el peso.

Primero comience por amurar el soporte a la pared. Siga las instrucciones del fabricante de su accesorio/soporte elegido.

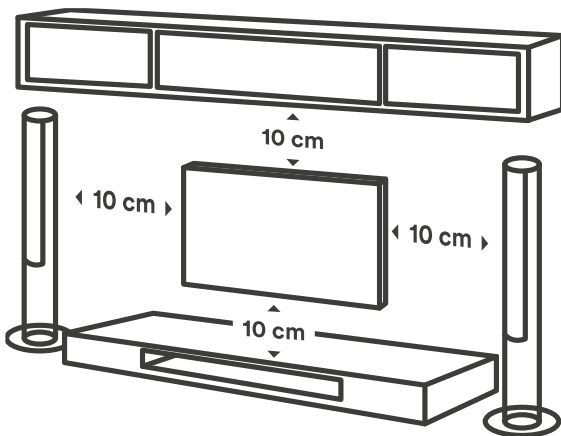

! Asegúrese de elegir un área de la pared que soporte el peso total del accesorio más el TV. También tenga presente dejar una distancia adecuada a otros objetos para permitir que el TV se ventile correctamente y pueda disipar el calor sin problemas.

Recomendamos al menos dos personas para realizar esta instalación. Mientras una persona sujeta el televisor y lo posiciona para poder realizar el montaje en el soporte VESA, la otra persona encastra los tornillos para asegurar la sujeción soporte VESA - TV. Asegure la fijación del soporte VESA - TV utilizando un destornillador.

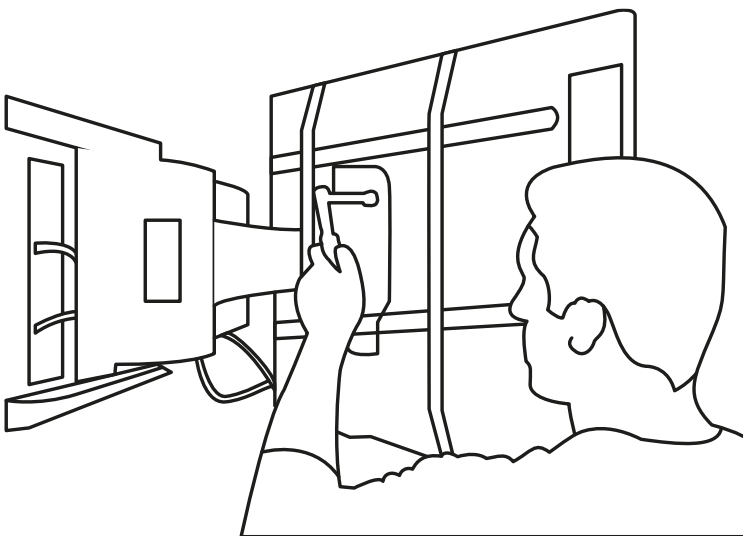

3. Conexiones y preparativos



Antes de conectar el cable de alimentación a la TV y de enchufar la TV a un tomacorriente. Tenga en cuenta que algunos modelos pueden ya incluir el cable de alimentación conectado a la TV.

Conectar la antena ATV, y sus dispositivos personales como decodificar, dispositivo de TV digital, sistemas de audio, consolas y demás elementos antes de enchufar y encender el TV.

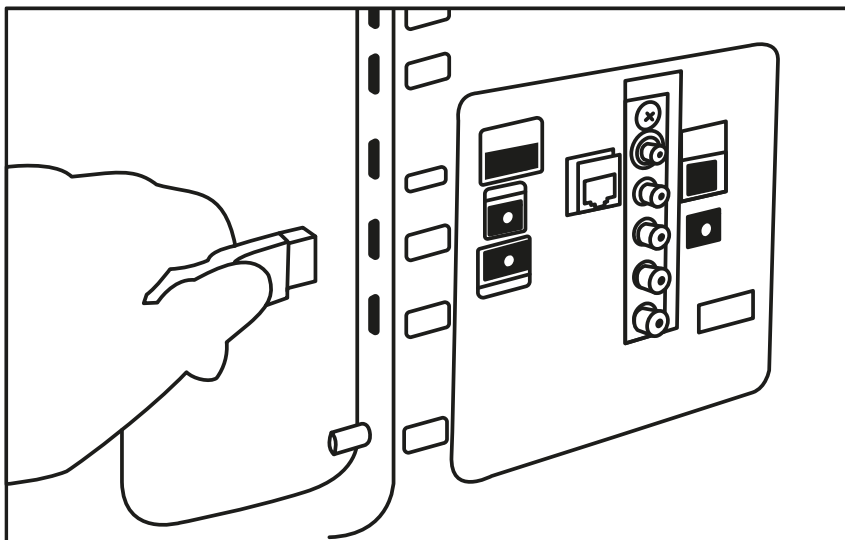

Para conocer más sobre las conexiones y puertos disponibles, y/o para despejar otras dudas técnicas, por favor vuelva a la sección "Configuración y especificaciones del producto"

Tomar el control remoto, remover la tapa trasera, y colocar dos (2) pilas AAA de 1,5V.

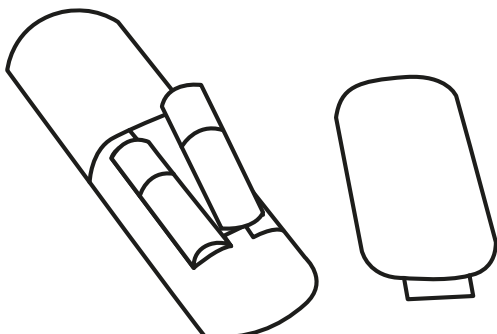

Para conocer más sobre los botones y funcionalidades del control remoto, y/o para despejar otras dudas técnicas, por favor vuelva a la sección "Control remoto".

Tome el cable de alimentación, conecte primero al TV y luego a un tomacorriente. Tenga presente que algunos modelos ya pueden salir de fábrica con el cable montado en el TV.

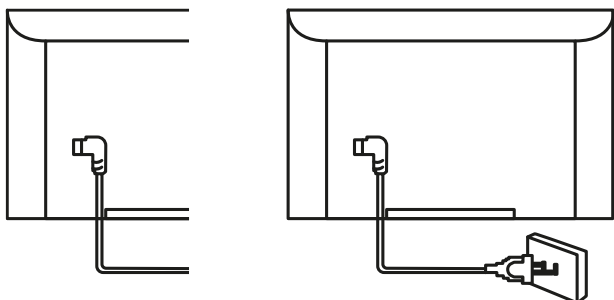

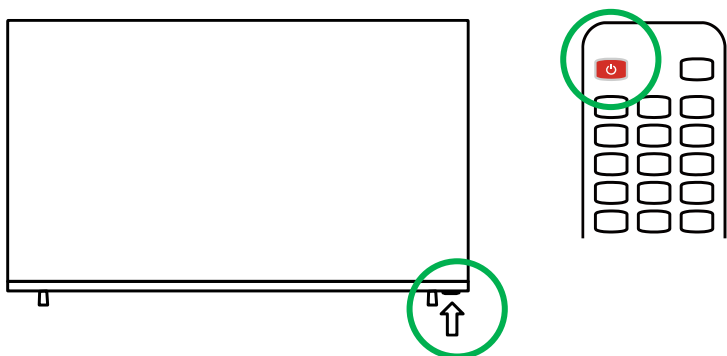

Para encender el TV, primero oprimir el botón del panel de control alojado en el TV, y luego oprima el botón de encendido/apagado del control remoto.

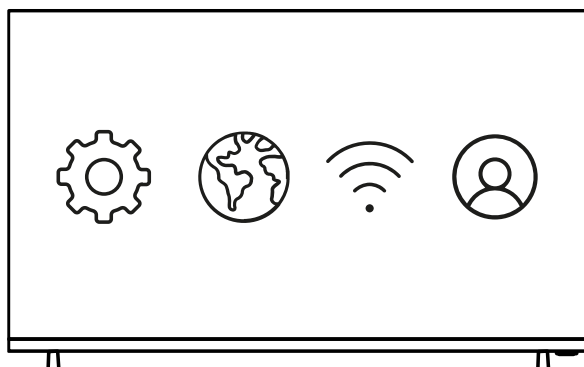

4. Primer inicio y configuración

Con el TV encendido, por favor siga los pasos que van apareciendo en pantalla para realizar una configuración inicial de su nuevo TV. Utilice el control remoto para contestar/completar/responder en el transcurso de la configuración y establecer sus valores y funciones preferidas. A través de la configuración inicial usted podrá establecer el idioma del sistema, conectarse a una red de internet, iniciar sesión y configurar sus cuentas.



 Este procedimiento es únicamente orientativo. Tenga presente que debido a actualizaciones de software y actualizaciones en la fabricación de este producto pueden presentarse cambios que no coincidan exactamente con el procedimiento aquí descrito.

 Recuerde que usted puede volver a cambiar y ajustar sus preferencias personales desde el menú de configuración/ajustes.

Menú de ajustes, navegación y configuraciones

A través del botón del control remoto puede acceder al menú de ajustes/configuración. También puede acceder al menú de ajustes/configuración desde la pantalla HOME. Para acceder a HOME, utilice el botón del control remoto y luego utilice las flechas del control remoto para dirigirse al menú de ajustes.

Dentro del menú de ajustes/configuración usted podrá configurar parámetros relacionados a calidad de imagen, calidad de sonido, idioma, fecha y hora, conexiones a internet y cuentas de usuario por nombrar algunos*.



**imagen ilustrativa. Solo de referencia.*

Restauración a fábrica

Para realizar una restauración a fábrica accede al menú de ajustes/configuración y diríjase a *preferencias del dispositivo > recuperar*. Siga las instrucciones en pantalla para completar el procedimiento.

 Tenga en cuenta que todos sus ajustes personales, inicios de sesión, cuentas, y demás modificaciones que haya realizado serán eliminadas. El TV volverá a sus ajustes de fábrica.

Configuración de imagen/video

Para acceder a los ajustes de imagen/video apriete el botón de ajustes/configuración y seleccione *imagen/sonido* de la lista. Dentro de este submenú puede ajustar y/o configurar: Modo de imagen, parámetros relacionados al brillo, contraste, entre otras opciones disponibles.

DNR o Digital Noise Reduction (Reducción de ruido digital). Al activar esta opción el TV aplica filtros a la imagen para reducir el ruido en la imagen de salida. Tenga presente que el canal sintonizado, app o fuente debe ser compatible con DNR. También tenga presente que algunas fuentes de contenido (como por ejemplo Youtube, Netflix) ya aplican filtros para corrección de imagen. Le recomendamos testear las diferentes opciones DNR de este TV para identificar cual se adapta mejor a cada contenido.

Configuración de audio/sonido

Para acceder a los ajustes de audio/sonido apriete el botón de ajustes/configuración  y seleccione *audio/sonido* de la lista. Dentro de este submenú puede ajustar y/o configurar: Modo de sonido, balance de parlantes, modo de salida de audio digital, entre otras opciones disponibles.

Sound surround (sonido envolvente). Al activar esta opción usted puede mejorar la calidad de audio/sonido al configurar la salida de audio con la opción de sonido envolvente. Tenga presente que debe contar con un sistema compatible de audio (home theater, parlantes externos, barras de sonido, etc) con capacidad para reproducir sonido envolvente.

Modo de salida de audio digital. Este TV cuenta con una salida de audio digital a través de un conector toslink (conector óptico). Utilice este conector para conectar su sistema de audio externo. Modo de salida de audio digital le permite configurar la salida de sonido/audio con cuatro opciones:

1. Dolby Digital: para configurar la salida de sonido con un sistema de audio externo compatible con 5.1 canales.
2. PCM o Pulse Code Modulation: es el formato tradicional de gestión de audio/video para la transformación de sonido análogo a sonido digital.
3. Dolby Digital Plus: para configurar la salida de sonido con un sistema de audio externo compatible con 7.1 canales. Dolby Digital Plus también es compatible con 5.1 canales.
4. Auto: recomendamos que seleccione esta opción si no tiene sistema de audio externo.

Configuración de sintonización

Para acceder a los ajustes de sintonización apriete el botón de ajustes/configuración  y seleccione *TV* de la lista. Dentro de este submenú puede ajustar y/o configurar: modo de sintonización, búsqueda de canales, edición de canales, entre otras opciones disponibles. Búsqueda de canales: Utilice esta opción para sintonizar o resintonizar los canales de aire (ATV) y de transmisión digital (DTV) disponibles.

 Tenga presente que la disponibilidad de canales está afectada por regulaciones regionales, bandas y frecuencias en su región, contrataciones y servicios de televisión digital y no depende únicamente de este TV.

MTS o Multi-channel Television Sound (Sonido multicanal de televisión): Los canales de ATV y/o DTV, como así también las programaciones y/u otros servicios de televisión suelen transmitir audio en más de una "capa" o canal. La opción "MONO" es para configurar el audio

de salida a través del canal mono audio. La opción "STEREO" es para configurar el audio de salida a través del canal stereo audio. La opción "SAP" o Secondary Audio Program es para configurar el audio de salida a través del canal secundario. En canal secundario de audio denominado SAP suele ser utilizado para transmitir audio de la programación en otro idioma.

Grabación de canales: PVR + timeShift

Este TV cuenta con la tecnología denominada PVR o Personal Video Recorder (Grabadora de video personal) y también la tecnología TimeShift.

Para acceder a los ajustes de configuración apriete el botón de ajustes/configuración  y seleccione *configuración* de la lista. Dentro de este submenú puede ajustar y/o configurar: idioma del TV, conexiones a internet, actualizaciones, entre otras opciones disponibles. La tecnología PVR + timeShift le permite a usted grabar en un almacenamiento flash externo una transmisión en vivo que usted elija, y también utilizar los botones del control remoto para rebobinar o ir hacia atrás si desea volver a ver un hecho ya ocurrido.

 Primero necesita contar con una unidad de almacenamiento externo flash con conexión USB, como puede ser un disco externo o pendrive. Esta unidad de almacenamiento es necesaria para que el TV puede guardar el archivo video producto de la grabación. El tamaño del archivo depende de múltiples factores como resolución, sistema de audio y ajustes de la transmisión.

La unidad de almacenamiento elegida debe estar formateada en FAT32. Puede dar formato a su unidad de almacenamiento a través de una PC o laptop, o bien utilizar las funciones de este televisor.

 Recuerde que al formatear una unidad de almacenamiento todos su contenido y archivos almacenados son eliminados permanentemente.

Para formatear su unidad de almacenamiento con este TV, primero conecte su unidad de almacenamiento a través de un puerto USB. Para acceder a los ajustes de configuración

apriete el botón de ajustes/configuración  y seleccione *configuración > configuración de la grabación > información de dispositivo > selecciona de la lista *su unidad de almacenamiento > formatear*. Este TV formateara su unidad de almacenamiento flash externa al formato FAT32 borrando todo el contenido de la unidad en el proceso.

Conecte su unidad de almacenamiento externo en un puerto USB. Luego sintonice el canal y/o transmisión que desea ver. Utilice el botón  del control remoto para comenzar con la grabación.

Tenga en cuenta que usted puede rebobinar lo que se muestra en pantalla si desea volver a ver algún hecho ocurrido en su programación, pero el sistema PVR seguirá grabando la transmisión en vivo. Para rebobinar lo que se muestra en pantalla presione el botón 

Para detener por completo la grabación y finalizar el proceso apriete el botón  de su control remoto.

Control parental

Este TV cuenta con la posibilidad de limitar y/o prohibir determinado contenido transmitido por señal de televisión ATV y DTV.

Para acceder a los ajustes de control parental apriete el botón de ajustes/configuración  y seleccione *Parental* de la lista. Dentro de este submenú puede ajustar y/o configurar: bloque de canales, bloqueo de programas, entre otras funciones disponibles.

La contraseña de fábrica del control parental es: 0000. Usted puede elegir mantener la misma o cambiarla, a través de las opciones del menú.

Licencias



Las marcas comerciales adoptadas HDMI, High-Definition Multimedia Interface y el logotipo HDMI son marcas comerciales o marcas registradas de HDMI Licensing Administrator, Inc. En los Estados Unidos y en otros países.



Dolby, Dolby Vision, Dolby Atmos y el símbolo de doble D son marcas registradas de Laboratorios de Dolby. Está manufacturado bajo la licencia de los Laboratorios de Dolby. Obras privadas e inéditas. Copyright @ 2013-2020 los Laboratorios de Dolby. Todos los derechos están reservados.

Ficha informativa

Smart TV enova 43G2S-TDF

LEANVAL S.A.

Federico echelaine 675

Río Grande – Tierra del Fuego – Argentina

C.U.I.T.: 30-59947912-7

FICHA INFORMATIVA DEL PRODUCTO TV LED

FABRICANTE O IMPORTADOR: LEANVAL S.A.

MARCA COMERCIAL: **Enova**

IDENTIFICACIÓN DE MODELO/S: **43G2S-TDF**

CLASE DE EFICIENCIA ENERGÉTICA DEL APARATO, DE ACUERDO CON LA NORMA IRAM 62411 O AQUELLA QUE LA REEMPLACE: **A+**

CONSUMO ELÉCTRICO EN MODO ENCENDIDO, EXPRESADO EN (W): **54 W**

CONSUMO DE ENERGÍA ANUAL, EXPRESADO EN KILOWATT HORA (kWh), CON TRES DÍGITOS ENTEROS, CALCULADO CONSIDERANDO 4 HORAS (4 hs) DE ENCENDIDO POR 365 DÍAS, DEBIENDO ACLARARSE QUE EL CONSUMO EFECTIVO DEPENDERÁ DE LAS CONDICIONES DE USO DEL APARATO: **79 kWh**

CONSUMO ELÉCTRICO EN MODO DE ESPERA, EXPRESADO EN WATT (W): **0,35 W**

DIMENSIONES DE LA PANTALLA EN CENTÍMETROS (CM), CON INDICACIÓN DEL DIBUJO DE LA PANTALLA CON LA DIAGONAL VISIBLE, Y.:



108 CM

TODOS LOS DATOS TÉCNICOS MENCIONADOS ANTERIORMENTE DEL MODELO **43G2S-TDF**, FUERON EVALUADOS BAJO LOS PARÁMETROS DE LA NORMA IRAM 62301 (MODO STAND BY O ESPERA) Y NORMA IRAM 62411 (MODO ENCENDIDO).

Smart TV enova 43G2S-TDFA

ATHUEL ELECTRÓNICA S.A.

Federico Echelaine 557

Río Grande (9420) - Tierra del Fuego - Argentina.

C.U.I.T.: 30-59505891-7

FICHA INFORMATIVA DEL PRODUCTO TV LED

FABRICANTE O IMPORTADOR: ATHUEL ELECTRONICA S.A.

MARCA COMERCIAL: **Enova**

IDENTIFICACIÓN DE MODELO/S: **43G2S-TDFA**

CLASE DE EFICIENCIA ENERGÉTICA DEL APARATO, DE ACUERDO CON LA NORMA IRAM 62411 O AQUELLA QUE LA REEMPLACE: **A+**

CONSUMO ELÉCTRICO EN MODO ENCENDIDO, EXPRESADO EN (W): **54 W**

CONSUMO DE ENERGÍA ANUAL, EXPRESADO EN KILOWATT HORA (KWh), CON TRES DÍGITOS ENTEROS, CALCULADO CONSIDERANDO 4 HORAS (4 hs) DE ENCENDIDO POR 365 DÍAS, DEBIENDO ACLARARSE QUE EL CONSUMO EFECTIVO DEPENDERÁ DE LAS CONDICIONES DE USO DEL APARATO: **79 KWh**

CONSUMO ELÉCTRICO EN MODO DE ESPERA, EXPRESADO EN WATT (W): **0,35 W**

DIMENSIONES DE LA PANTALLA EN CENTÍMETROS (CM), CON INDICACIÓN DEL DIBUJO DE LA PANTALLA CON LA DIAGONAL VISIBLE, Y.:



108 CM

TODOS LOS DATOS TÉCNICOS MENCIONADOS ANTERIORMENTE DEL MODELO **43G2S-TDFA**, FUERON EVALUADOS BAJO LOS PARÁMETROS DE LA NORMA IRAM 62301 (MODO STAND BY O ESPERA) Y NORMA IRAM 62411 (MODO ENCENDIDO).

Certificado de garantía

NOVATECH SOLUTIONS S.A. garantiza el correcto funcionamiento de este producto por el período de un (1) año con excepción de las exclusiones aquí prescriptas - a partir de la fecha de compra certificada por la empresa vendedora, dentro del territorio de la República Argentina. Durante este período, el daño de origen técnico y/o defecto de fabricación, será reparado – sin cargo alguno-, siempre que se origine como resultado del buen uso del producto acorde a lo recomendado en el manual de usuario.

Para acceder a la garantía, debe ponerse en contacto con los distribuidores oficiales o directamente con NOVATECH SOLUTIONS S.A. a través de los siguientes canales disponibles: MAIL, TELÉFONO.

NOVATECH SOLUTIONS S.A. se reserva el derecho de cancelar este certificado cuando, a juicio y/o criterio del servicio técnico autorizado, se presenten los siguientes casos:

1. Daños causados por mal uso, y/o uso impropio, caídas, golpes, abuso, exposición excesiva a temperaturas altas/bajas, humedad, almacenamiento incorrecto y/o a la falta de mantenimiento del producto según lo indica el manual del usuario y otras causas no atribuibles al proceso de fabricación y/o al uso doméstico. 2. Problemas derivados del uso con baja/alta tensión y/o descarga eléctrica. 3. Deterioro causado por líquidos o similares, tanto en partes internas como externas. 4. Uso en condiciones diferentes a las recomendadas en el manual del usuario y/o la instalación del producto. 5. Intervención y/o alteración del equipo por parte de personal no autorizado por NOVATECH SOLUTIONS S.A. 6. Daños causados por otros equipos o accesorios interconectados al producto. 7. Eliminación de la banda de identificación y/o seguridad. 8. Uso o instalación de software, interfaces, partes o suministros no proporcionados y/o autorizados por NOVATECH SOLUTIONS S.A. y/o archivos dañinos que alteren el normal funcionamiento del sistema operativo y/o el funcionamiento del equipo.

Solo se puede hacer valer la garantía exhibiendo juntamente con el presente certificado, la factura de venta que individualiza el producto, la fecha de venta, y los siguientes los datos completos por la casa vendedora/distribuidor:

Descripción del producto

Nº de serie:

Fecha de compra:

Firma y sello de la casa
vendedora/distribuidor:

Nombre y Apellido del consumidor

Contacto

Novatech Solutions S.A.

Mail: contacto@novatech.com.ar

Tel: 011-7700-333

enova[®]

Tecnología pensada
para vos

